

ZAWIAS OKIENNY 60 L

NR PRODUKTU: 9011

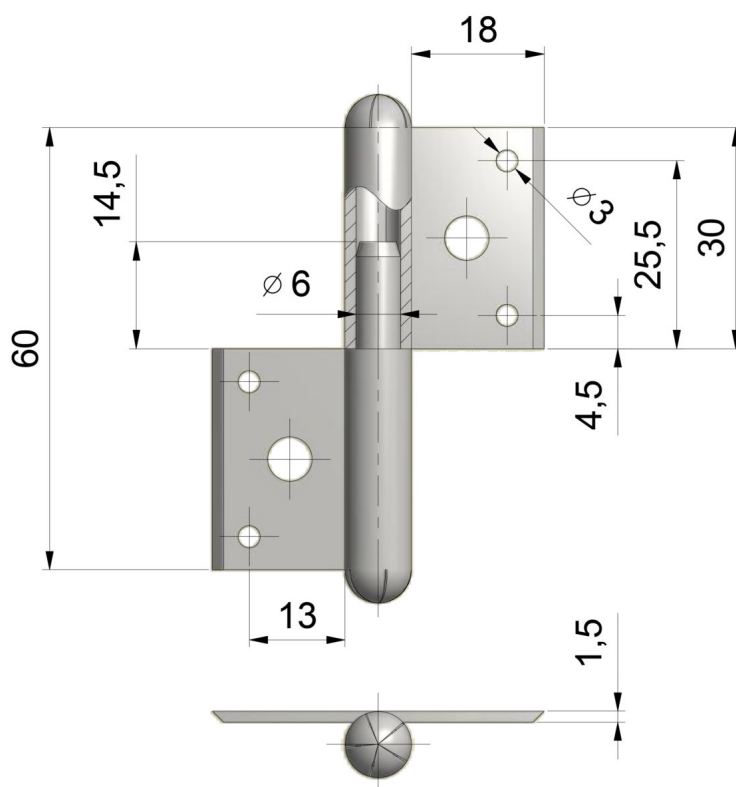

NOŚNOŚĆ	8 KG
ŚREDNICA	9 MM
ŚREDNICA CZOPA	6 MM
MATERIAŁ	STAL
ZASTOSOWANIE	DREWNO
TYP OKNA	PRZYLGOWE