

ZAWIAS DRZWIOWY EXPERT 14

NR PRODUKTU: 9675

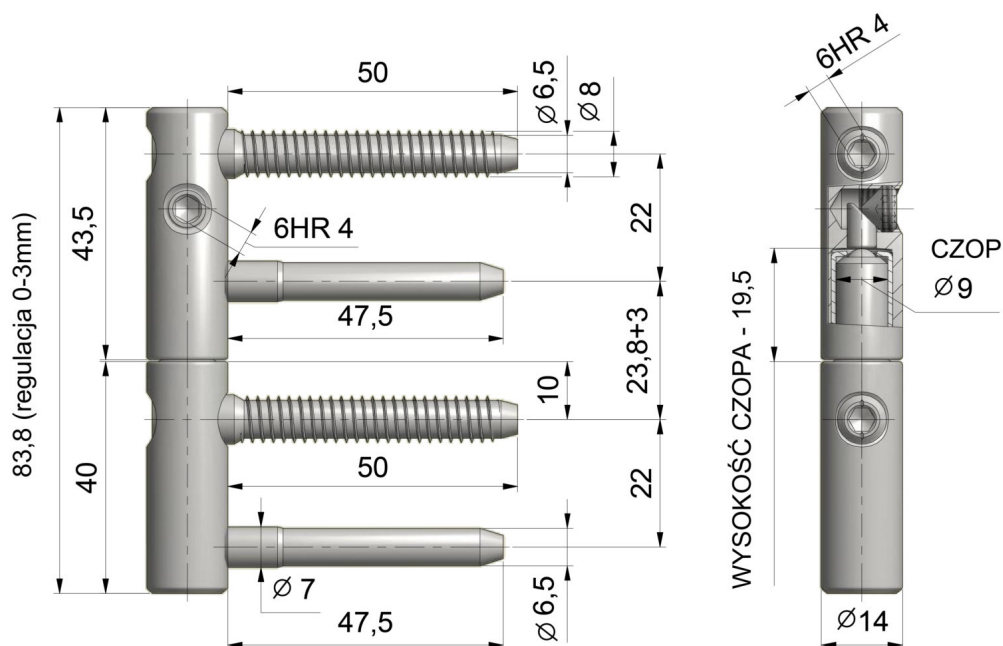

NOŚNOŚĆ	25 KG
ŚREDNICA	14 MM
ŚREDNICA CZOPA	9 MM
MATERIAŁ	STAL
ZASTOSOWANIE	DREWNO
TYP DRZWI	PRZYLGOWE